

## 凸轮开关 T 和负荷隔离开关 P



### xCommand

命令和信号 — 符合人体工程学的外形, 充满吸引力的设计。  
精确可靠地对电路电流进行通断控制。

按钮和指示灯  
M22, A22

脚踏手拍式开关 FAK

信号灯 SL

限位开关 LS-Titan

凸轮开关 T/P

电子时间继电器 ETR

监测继电器 EMR

安全继电器 ESR

### 产品信息

通断开关 T.../P...

控制开关 T.../P...

附件

# MOELLER



Protect People and Property



# 灵活多样的开关功能

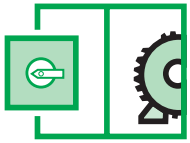

## 通 - 断开

凸轮开关 T 和负荷隔离开关 P 可以可靠的应用在照明设备、加热设备和电机上，也可以直接切换电机 (AC-3)，其高开关能力保证了频繁通断时工作的可靠性。



## 维修开关

凸轮开关 T 和负荷隔离开关 P 适合作为安全可靠的维修开关或连接各种电负载并配装外壳的总开关。此时，可以在分闸部位悬挂几把挂锁。作为保证人身安全而采取的措施：分断部位清晰可见并且不能自动复位。

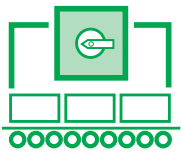

## 控制开关

凸轮开关 T 用于控制电流回路，简化了从中央控制部位发送指令。例如，从中央控制室启动一个指定的过程，这样既节省时间又使得生产过程一目了然。

控制开关的种类繁多，包括转换开关、星-三角开关、换向开关、手动 / 自动开关及仪表转换开关等。

### 典型应用包括

- 电动机的星-三角启动，换向或不换向，带或不带接触器联锁电路
- 电动机(多抽头绕组)的转速切换，2、3 或 4 档转速，换向或不换向
- 电源切换或负载切换
- 交流电动机(用于带电容的单相电源)的起停
- 步进控制，适用于任何类型负载，带或不带 0 部位
- 电流表或电压表在三相电路之间的切换
- 手动 / 自动方式选择

这种保险开关符合 DIN 31000/VDE 1000 对技术产品实施安全结构的规定。

## 妥善的安装方式

### 三种基本安装方式

- 平齐安装 (前部固定)
- 后部安装 (后部固定，带门联动或罩盖联动)
- 表面安装 (配装绝缘外壳)

### 由这三种基本方式又派生出若干种方案

- 中心安装 (安装孔直径 22.3 mm)
- 配电柜平齐安装 (卡装在导轨上)
- 作为总开关或急停设备安装，按照 IEC/EN 60 204-1, VDE 0113 第一部分。

平齐安装开关  
安装在配电柜  
IVS 中

控制回路隔离开关  
可以锁定

用作急停设备  
的总开关 20 A

手动 / 自动开关  
20 A

有急停功能并且可  
以配装挂锁 SVC  
的保险开关 32 A

总开关，维修开关  
63 A

配装外壳的保险开关  
100 A



# 世界范围内广泛应用

Moeller, 作为世界级的配电及自动化工程专家, 具有成功的质量管理体系。因此, 至关安全的凸轮开关T和负荷隔离开关P同样也出自最严格的质量监控, 获得了多个国家认证和船级社认证, 从而在全世界范围得到广泛应用。



## 特殊开关可以定制

除了样本中列出的标准开关之外, Moeller电气公司还可根据您的特殊需求而定制各种非标准开关。订购很简单, 只需依据以下表格选择相应的开关特性, 包括: 面板形式、切换角度、安装方式及触点电流、触点结构。

**MOELLER** Initial order for a T rotary switch combination

Order number: \_\_\_\_\_ Item: \_\_\_\_\_ Office: \_\_\_\_\_ Name: \_\_\_\_\_

Customer: \_\_\_\_\_ Customer number: \_\_\_\_\_ Date: \_\_\_\_\_

Note: The number of possible contacts as well as possible combinations with mounting forms are shown in the Main Catalogue

Quantity:  30  45  60  90

Switching angle:  TM  T0  T3  T5B  T5

No. of contacts:  1  2  3  4  5  6  7  8  9  10  11

Mounting form:  E  EA/SVB  EZ  L  L/SVB  I/SVB  V/SVB  X  Z  +  -

DM/each: \_\_\_\_\_

Max. characters per switching angle on FS plate

Degrees	TM-E	TM-EZ	TM-EV5	T0(P)	T5(P)
0,180	5	5	6	13	13
30,210,330	8	7	4	8	8
45,135,225,315	6	5	4	6	7
60,120,240,300	5	5	3	5	7
90,270	5	4	1	4	7
150	4	4	1	8	8

Front Plate No. \_\_\_\_\_

FS \_\_\_\_\_

Complete rotation

Spring-return

Marking:

Degrees	1	3	5	7	9	11	12	14	16	18	20	22	23	25	27	29	31	33	35	37	39	41	43
270																							
300																							
315																							
330																							
0																							
30																							
45																							
60																							
90																							
120																							
135																							
150																							
180																							
210																							
225																							
240																							

Key withdrawable  Type for re-ordering (to be filled in by Factory) **T** \_\_\_\_\_

**MOELLER** Initial ordering of non-standard front plates

Order number: \_\_\_\_\_ Item: \_\_\_\_\_

Office: \_\_\_\_\_ Name: \_\_\_\_\_

Customer: \_\_\_\_\_ Customer number: \_\_\_\_\_

Quantity: \_\_\_\_\_ DM/each: \_\_\_\_\_ Date: \_\_\_\_\_

Non-standard front plates

Marking: Front plate with black lettering

Insert text: Note the maximum number of characters allowed outside the marked areas!

Type  FS-SOND-T0 (T3, P1)  
Height of letters:  $\leq 2$  characters,  $\approx 2$  characters. Dimensions: 4 mm, 3 mm.

FS-SOND-P3 (T3B, T5)  
Height of letters:  $\leq 2$  characters,  $\approx 2$  characters. Dimensions: 8 mm, 5 mm.

FS-SOND-TM-E  
 FS-SOND-TM-EZ  
Height of letters:  $\leq 2$  characters approx,  $\approx 2$  characters. Dimensions: 3.5 mm, 3 mm.

For P1 and P3 complete only the 270° and 0° positions

Max. number of characters possible

Item	Degrees	TM-E	TM-EZ	T0/P1	T5/P3
0, 180		5	5	13	13
30, 210, 330		8	7	8	8
45, 135, 225, 315		6	5	6	7
60, 120, 240, 300		5	5	5	7
90, 270		5	4	4	7
150		4	4	8	8

Dimensions	Type	Size of front plate
TM-E		29 x 29 mm (for frames sizes 30 x 30)
TM-EZ(-)		29 x 29 mm (for frames sizes 30 x 30)
T0, T3, P1		45 x 45 mm (for frames sizes 48 x 48)
P3, T5, T5B		84 x 84 mm (for frames sizes 88 x 88)

Type for re-ordering (to be filled in by Factory) **FS** \_\_\_\_\_

# 目录

	页数
系统一览	6
安装形式	8
型号构成, 模块化系统	9
通断开关	
总开关	10
通断开关	12
控制开关	
转换开关	13
换向开关	15
星 - 三角开关	15
多速开关	16
步进开关	17
通断开关	19
手动 / 自动开关	20
通用控制开关	21
拨码开关	21
串联开关	21
仪表选择开关	22
主要备件和附件	23
安装尺寸	
凸轮开关 T	24
负荷隔离开关 P	26

# 凸轮开关 T 系统一览

## 通断开关 T0, T3, T5B, T5

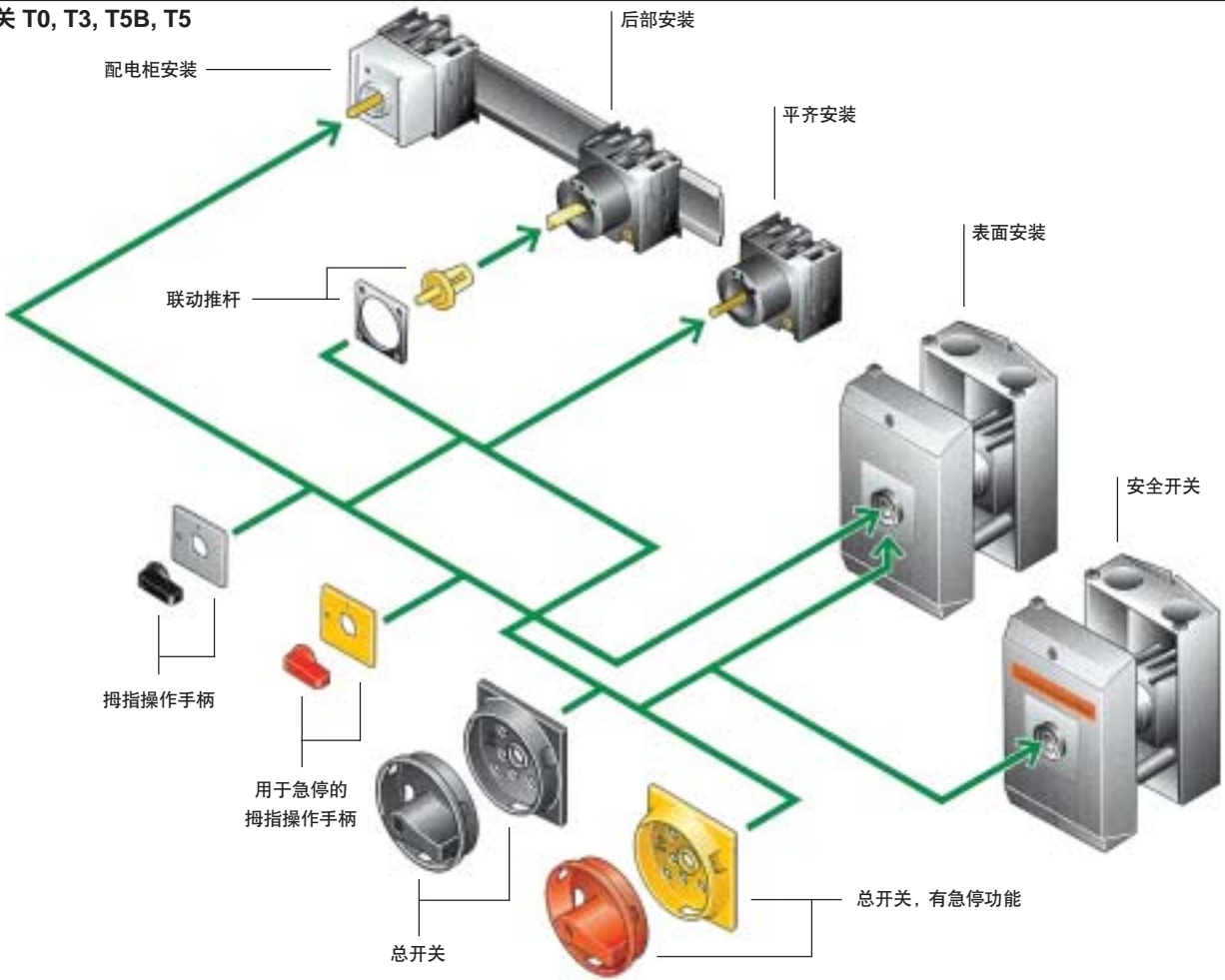

## 控制开关 T0, T3, T5B, T5

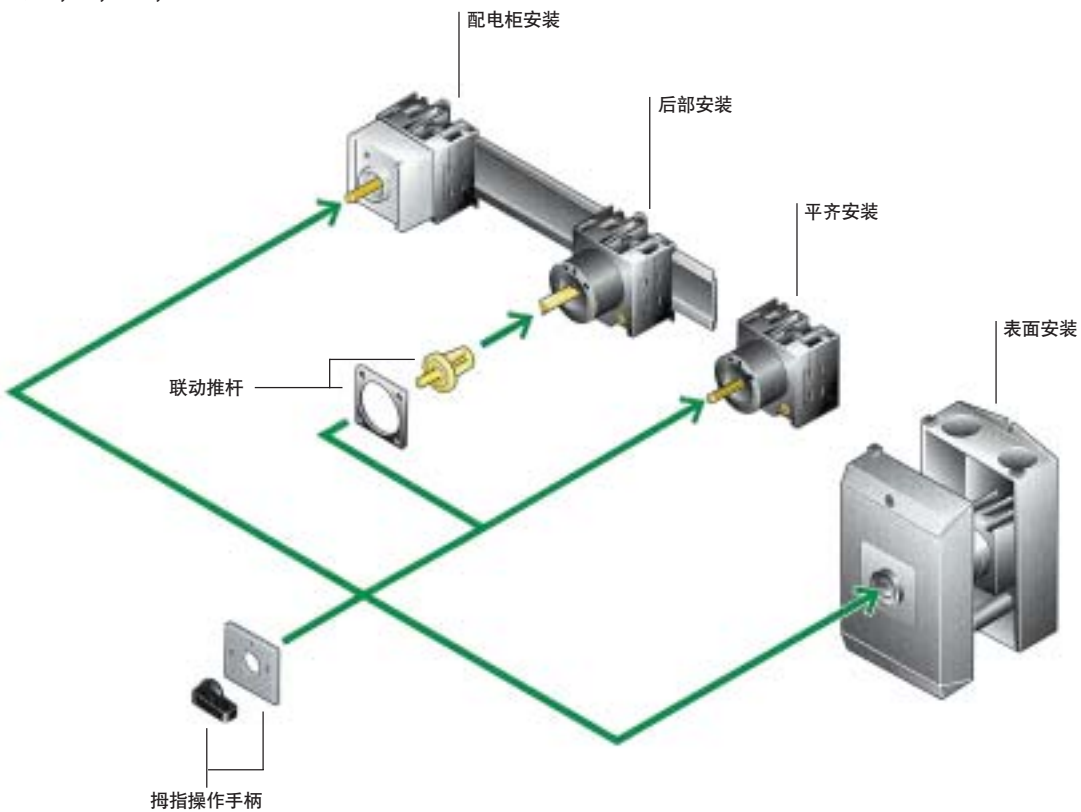

# 负荷隔离开关 P 系统一览

通断开关 P1, P3

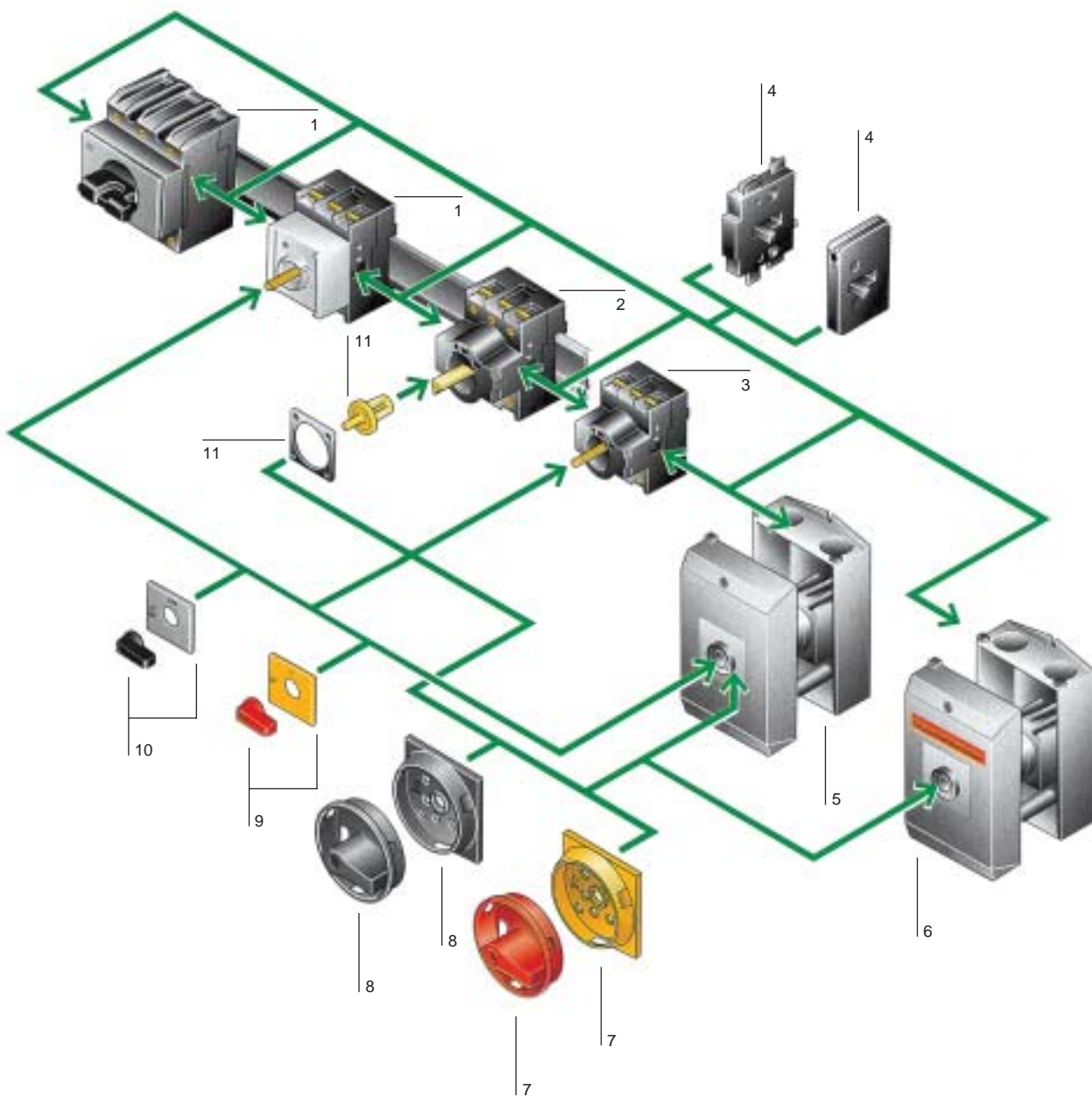

- |                                |                |
|--------------------------------|----------------|
| 1. 配电柜安装                       | 6. 安全开关        |
| 2. 后部安装                        | 7. 总开关, 有急停功能  |
| 3. 平齐安装                        | 8. 总开关         |
| 4. 附加模块<br>N 极模块 + 辅助触点模块 HI11 | 9. 用于急停的拇指操作手柄 |
| 5. 表面安装式总开关                    | 10. 拇指操作手柄     |
|                                | 11. 联动推杆       |

# 凸轮开关 T， 负荷隔离开关 P 安装形式

配电柜安装 (.../IVS)	平齐安装 (.../E)	平齐安装式总开关 (.../EA/SVB)	安全开关 (.../I...-SI)	中心安装 (.../EZ)
前部 IP30	前部 IP65	前部 IP65	IP65 完全绝缘	前部 IP65
卡装于 EN 50 022 标准导轨	从后部安装与接线	按照 IEC/EN 60 204 和	带 PE 接线端	安装孔 Ø22.3,
对凸轮开关 T	手指和手背防护	IEC/EN 60 947-3	只能在 0(Off)位置安装罩盖	按照 IEC/EN 60 947-5-1
平齐安装	对凸轮开关 T	接线端 N 端和 PE 端	0(Off)位置可锁, 最多 3 把挂锁	只需一个装配工
- 安装于配电柜	T8 提供标准扩展端子	对凸轮开关 T	外壳采用米制电缆连接,	
最多 3 个安装单位 (安装深度 45mm)	对负荷隔离开关 P	T0 最多 8 个触点	按照 EN 50 262	
- 安装于控制屏	可安装两个附加模块 (或改装)	T3 最多 12 个触点	带“安全开关”标签, 橙色	
最多 11 个安装单位		对负荷隔离开关 P		
对负荷隔离开关 P		可安装两个附加模块 (或改装)		
空间要求				
P1, 3 极: 3 个模数				
P3, 3 极: 4 个模数				
P3.../IVS 的 0(Off)位置可 用挂锁锁定				

后部安装 (.../Z)	后部安装式总开关 (.../V/SVB)	表面安装 (.../I...)	表面安装式总开关 (.../I.../SVB)
前部 IP65	前部 IP65	IP65 完全绝缘	IP65 完全绝缘
螺钉固定或卡装固定	按照 IEC/EN 60 204 和	带 PE 接线端子	带 PE 接线端子
卡装于 EN 50 022 标准导轨	IEC/EN 60 947-3	外壳采用米制电缆接线,	按照 IEC/EN 60 204 和
带门联动或罩盖联动	在 I(ON)位置带门联锁	按照 EN 50 262	IEC/EN 60 947-3
从前部接线	对凸轮开关 T	对负荷隔离开关 P	0(Off)位置可锁, 最多 3 把挂锁
对负荷隔离开关 P	T0 最多 8 个触点	用于改装的附加模块	外壳采用米制电缆接线,
可安装两个附加模块(或改装)	T3 最多 12 个触点	P1: +1, P3: +2	按照 EN 50 262
	对负荷隔离开关 P		对凸轮开关 T
	维修钥匙用于试运行或故障寻迹		T0 最多 8 个触点
	0(Off)位置可锁, 最多 3 把钥匙		T3 最多 12 个触点
	可安装两个附加模块(或改装)		对负荷隔离开关 P
			用于改装的附加模块:
			P1: +1, P3: +2



# 凸轮开关 T, 负荷隔离开关 P

## 型号构成, 模块化系统

### 凸轮开关 T

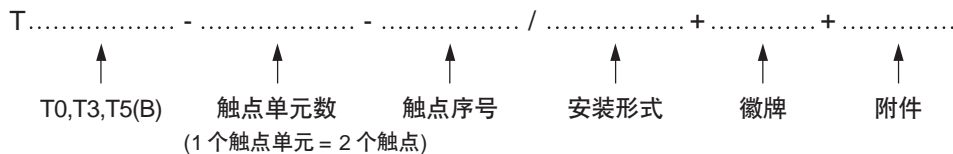

模块化结构, 利用相应附件可以改变安装形式

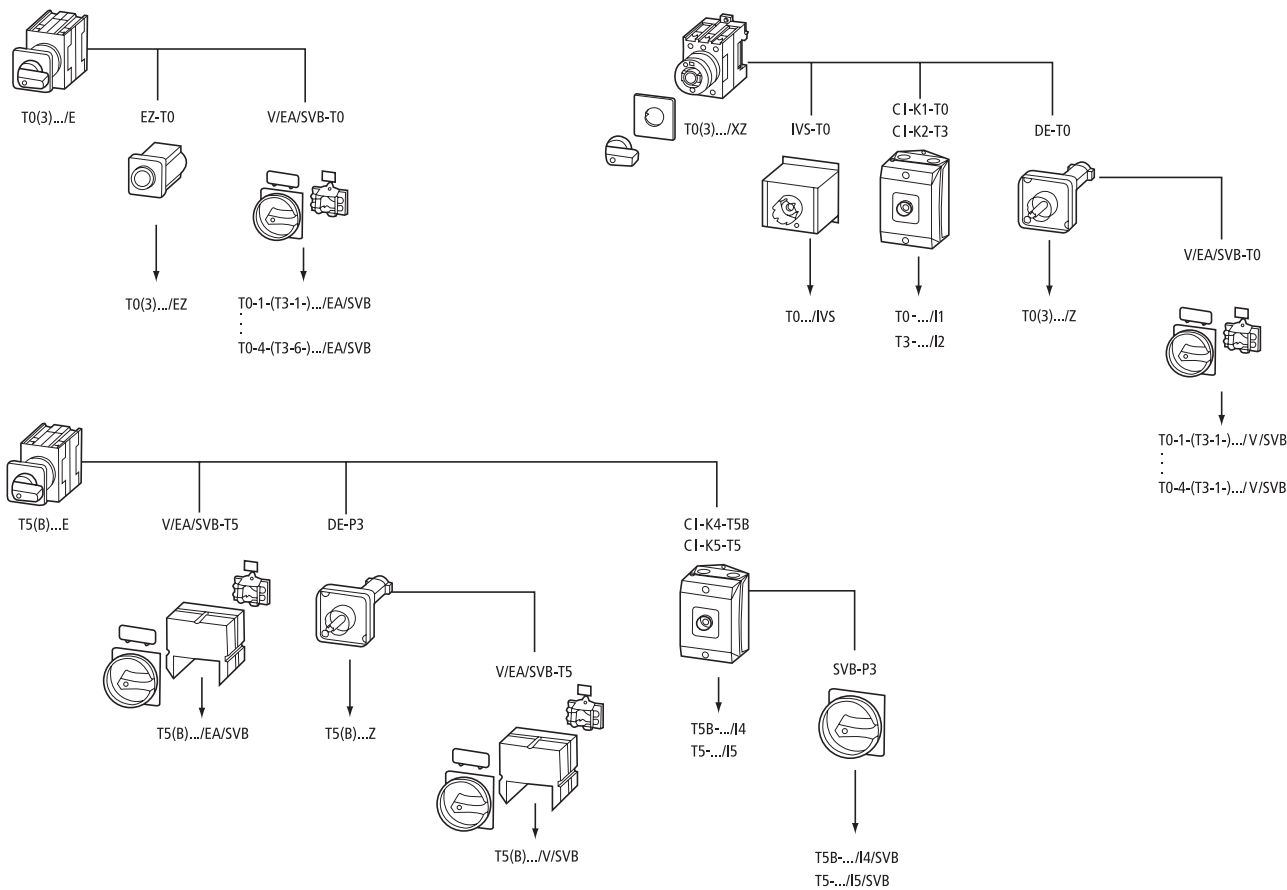



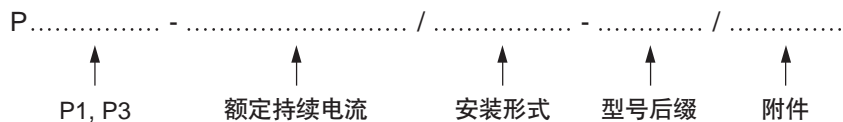

### 负荷隔离开关 P

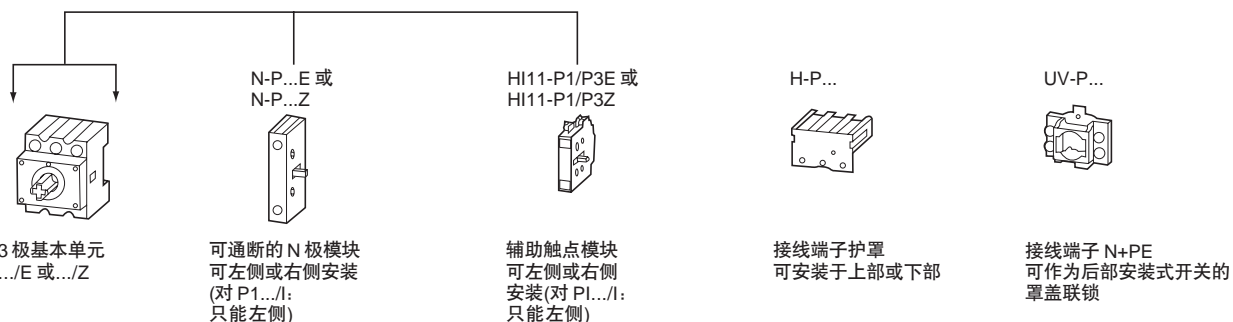

模块化结构, 具有附加功能

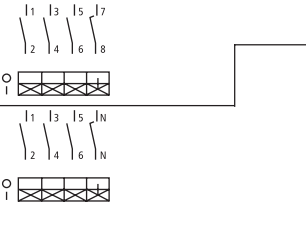
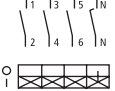

# 凸轮开关 T, 负荷隔离开关 P 总开关, 维修开关

电路图	徽牌 	主触点 极数	辅助 触点	三相电动机 额定功率 50~60 Hz AC-3	额定持 续电流 $I_n$	基本类型 在...处插入 安装形式代码	平齐安装	用作急停设备 表面安装	后部安装
<b>无辅助触点的总开关</b>									
	FS 908	1	0 0	1 1.3	20	T0-1-8200/...	EA/SVB	I1/SVB	V/SVB
				1.8 3.6	32	T3-1-8200/...	EA/SVB	I2/SVB	V/SVB
				5 7.3	63	T5B-1-8200/...	EA/SVB	I4/SVB	V/SVB
				7.3 12.3	100	T5-1-8200/...	EA/SVB	I5/SVB	V/SVB
	FS 908	2	0 0	2.2 2.2	20	T0-1-102/...	EA/SVB	I1/SVB	V/SVB
				3 5.5	32	T3-1-102/...	EA/SVB	I2/SVB	V/SVB
				7.5 11	63	T5B-1-102/...	EA/SVB	I4/SVB	V/SVB
	FS 908	3	0 0	3 4	20	T0-2-1/...	EA/SVB	I1/SVB	V/SVB
				5.5 7.5	25	P1-25/...	EA/SVB	I2/SVB	V/SVB
				7.5 13	32	P1-32/...	EA/SVB	I2/SVB	V/SVB
				15 30	63	P3-63/...	EA/SVB	I4/SVB	V/SVB
	FS 908	3+N	0 0	3 4	20	T0-2-8900/...	EA/SVB	I1/SVB	V/SVB
				5.5 7.5	25	P1-25/...	EA/SVB/N	I2/SVB/N	V/SVB/N
				7.5 13	32	P1-32/...	EA/SVB/N	I2/SVB/N	V/SVB/N
				15 30	63	P3-63/...	EA/SVB/N	I4/SVB/N	V/SVB/N
	FS 908	3+N	0 0	22 37	100	P3-100/...	EA/SVB/N	I5/SVB/N	V/SVB/N

说明 1. 型号由两部分构成: 基本类型 + 安装形式代码

插入 EA/SVB,  
例如: P1-25/... 则型号为 P1-25/EA/SVB, 表示有急停功能的平齐安装式总开关 P1, 额定持续电流为 25A。

2. 用作急停设备的总开关, 带红色手柄和黄色锁圈, 在 0(Off)位置可加锁, 按照 IEC/EN 60204-1。

3. 无急停功能的总开关带黑色手柄和黑色锁圈, 在 0(Off)位置可加锁, 其型号带后缀“-SW”。







例如: P1-25/EA/SVB-SW  
表示黑色

4. 外壳采用米制电缆接线, 按照 EN 50 262。

# 凸轮开关 T, 负荷隔离开关 P 总开关, 维修开关

电路图	徽牌  FS 908	主触点 极数	辅助 触点	三相电动机 额定功率 50~60 Hz AC-3 230 V 400 V kW kW	额定持 续电流 $I_u$ A	基本类型 在...处插入 安装形式代码	平齐安装	表面安装	用作急停设备	后部安装
<b>带辅助触点的总开关</b>										
		3	1 0	3 4	20	T0-2-15679/...	EA/SVB	I1/SVB	V/SVB	
		3	1 1	5.5 7.5	25	P1-25/...	EA/SVB/HI11	I2/SVB/HI11	V/SVB/HI11	
	7.5 13			32	P1-32/...	EA/SVB/HI11	I2/SVB/HI11	V/SVB/HI11		
	15 30			63	P3-63/...	EA/SVB/HI11	I4/SVB/HI11	V/SVB/HI11		
	22 37			100	P3-100/...	EA/SVB/HI11	I5/SVB/HI11	V/SVB/HI11		
		3	2 1	3 4	20	T0-3-15683/...	EA/SVB	I1/SVB	V/SVB	
				6.5 12	32	T3-3-15683/...	EA/SVB	I2/SVB	V/SVB	
		3+N	1 1	3 4	20	T0-3-15680/...	EA/SVB	I1/SVB	V/SVB	
				6.5 12	32	T3-3-15680/...	EA/SVB	I2/SVB	V/SVB	
				5.5 7.5	25	P1-25/...	EA/SVB/N/HI11	—	V/SVB/N/HI11	
				7.5 13	32	P1-32/...	EA/SVB/N/HI11	—	V/SVB/N/HI11	
		3+N	1 1	15 30	63	P3-63/...	EA/SVB/N/HI11	I4/SVB/N/HI11	V/SVB/N/HI11	
	22 37			100	P3-100/...	EA/SVB/N/HI11	I5/SVB/N/HI11	V/SVB/N/HI11		
				3 4	20	T0-3-15681/...	EA/SVB	I1/SVB	V/SVB	
				6.5 12	32	T3-3-15681/...	EA/SVB	I2/SVB	V/SVB	
	15 22	63	T5B-3-8901/...	EA/SVB	I4/SVB	V/SVB				
	18.5 30	100	T5-3-8901/...	EA/SVB	I5/SVB	V/SVB				

说明 电路图符号的含义如下:

- |   |            |   |            |
|---|------------|---|------------|
|  | 触点闭合       |  | 自动复位(弹簧复位) |
|  | 触点始终处于闭合状态 |  | 触点延迟分断     |
|  | 触点闭合过程有中断  |  | 触点提前闭合     |

# 凸轮开关 T, 负荷隔离开关 P 通断开关

电路图	徽牌	主触点极数	辅助触点	三相电动机 额定功率 50~60 Hz AC-3	额定持续电流 $I_u$	基本类型 在...处插入 安装形式代码	平齐安装	中心安装	表面安装	配电柜 安装	后部安装	
	FS 908			230 V kW	400 V kW	A						
<b>无辅助触点的通断开关</b>												
黑色手柄, 灰色徽牌												
	1	0	0	1	1.3	20	T0-1-8200/...	E	EZ	I1	IVS	Z
				1.8	3.6	32	T3-1-8200/...	E	EZ	I2	-	Z
				5	7.3	63	T5B-1-8200/...	E	-	I4	-	Z
				7.3	12.3	100	T5-1-8200/...	E	-	I5	-	Z
	2	0	0	2.2	2.2	20	T0-1-102/...	E	EZ	I1	IVS	Z
				3	5.5	32	T3-1-102/...	E	EZ	I2	-	Z
				7.5	11	63	T5B-1-102/...	E	-	I4	-	Z
				11	18.5	100	T5-1-102/...	E	-	I5	-	Z
	3	0	0	3	4	20	T0-2-1/...	E	EZ	I1	IVS	Z
				5.5	7.5	25	P1-25/...	E	EZ	I2	IVS	Z
				7.5	13	32	P1-32/...	E	EZ	I2	IVS	Z
				15	30	63	P3-63/...	E	-	I4	IVS	Z
				22	37	100	P3-100/...	E	-	I5	IVS	Z
	3+N	0	0	3	4	20	T0-2-8900/...	E	EZ	I1	IVS	Z
				5.5	7.5	25	P1-25/...	E/N	EZ/N	I2/N	IVS/N	Z/N
				7.5	13	32	P1-32/...	E/N	EZ/N	I2/N	IVS/N	Z/N
				15	30	63	P3-63/...	E/N	-	I4/N	IVS/N	Z/N
				22	37	100	P3-100/...	E/N	-	I5/N	IVS/N	Z/N
<b>带辅助触点的通断开关</b>												
黑色手柄, 灰色徽牌												
	3	1	0	3	4	20	T0-2-15679/...	E	EZ	I1	IVS	Z
				6.5	12	32	T3-3-8901/...	E	EZ	I2	-	Z
	3	1	1	5.5	7.5	25	P1-25/...	E/HI11	EZ/HI11	I2/HI11	IVS/HI11	Z/HI11
				7.5	13	32	P1-32/...	E/HI11	EZ/HI11	I2/HI11	IVS/HI11	Z/HI11
				15	30	63	P3-63/...	E/HI11	-	I4/HI11	IVS/HI11	Z/HI11
				22	37	100	P3-100/...	E/HI11	-	I5/HI11	IVS/HI11	Z/HI11
	3	2	1	3	4	20	T0-3-15683/...	E	EZ	I1	IVS	Z
				6.5	12	32	T3-3-15683/...	E	EZ	I2	-	Z

# 凸轮开关 T

## 控制开关：转换开关

电路图	徽牌	极数	三相电动机 额定功率 50~60 Hz AC-3	额定持 续电流 $I_u$	基本类型 在...处插入 安装形式代码	平齐安装	中心安装	表面安装	配电柜 安装	后部安装
带 0(Off)位置的转换开关 黑色手柄和灰色徽牌										
成组开关，电源转换开关										
		1	1 1.3	20	T0-1-8210/...	E	EZ	I1	IVS	Z
			1.8 3.6	32	T3-1-8210/...	E	EZ	I2	-	Z
			5 7.3	63	T5B-1-8210/...	E	-	I4	-	Z
		2	2.2 2.2	20	T0-2-8211/...	E	EZ	I1	IVS	Z
			3 5.5	32	T3-2-8211/...	E	EZ	I2	-	Z
			7.5 11	63	T5B-2-8211/...	E	-	I4	-	Z
		3	3 4	20	T0-3-8212/...	E	EZ	I1	IVS	Z
			6.5 12	32	T3-3-8212/..	E	EZ	I2	-	Z
			15 22	63	T5B-3-8212/...	E	-	I4	-	Z
		4	3 4	20	T0-4-8213/...	E	EZ	I1	IVS	Z
			6.5 12	32	T3-4-8213/...	E	EZ	I2	-	Z
			15 22	63	T5B-4-8213/...	E	-	I4	-	Z
		4	3 4	20	T0-4-8294/...	E	EZ	I1	IVS	Z
			6.5 12	32	T3-4-8294/...	E	EZ	I2	-	Z
			15 22	63	T5B-4-8294/...	E	-	I4	-	Z
		4	6.5 12	32	T3-4-8294/...	E	EZ	I2	-	Z
			15 22	63	T5B-4-8902/...	E	-	I4	-	Z
			18.5 30	100	T5-4-8902/....	E	-	I5	-	Z
双向弹簧复位至 0										
		1	1 1.3	20	T0-1-8214/...	E	EZ	I1	IVS	Z
			1.8 3.6	32	T3-1-8214/...	E	EZ	I2	-	Z
		2	2.2 2.2	20	T0-2-8215/...	E	EZ	I1	IVS	Z
			3 5.5	32	T3-2-8215/...	E	EZ	I2	-	Z
		3	3 4	20	T0-3-8216/...	E	EZ	I1	IVS	Z
			6.5 12	32	T3-3-8216/...	E	EZ	I2	-	Z

# 凸轮开关 T

## 控制开关：转换开关,弹簧复位式启停开关

电路图	徽牌	极数	三相电动机 额定功率 50~60 Hz AC-3	额定持续 电流 $I_n$						
			230 V 400V kW kW	A	基本类型 在...处插入 安装形式代码	平齐安装	中心安装	表面安装	配电柜 安装	后部安装
<b>不带 0(Off)位置的转换开关</b>										
黑色手柄, 灰色徽牌										
<b>转换开关</b>										
		1	1.1 1.3	20	T0-1-8220/...	E	EZ	I1	IVS	Z
	FS 943		1.8 3.6	32	T3-1-8220/...	E	EZ	I2	-	Z
		2	2.2 2.2	20	T0-2-8221/...	E	EZ	I1	IVS	Z
	FS 943		3 5.5	32	T3-2-8221/...	E	EZ	I2	-	Z
			7.5 11	63	T5B-2-8221/...	E	-	I4	-	Z
		3	3 4	20	T0-3-8222/...	E	EZ	I1	IVS	Z
	FS 943		6.5 12	32	T3-3-8222/..	E	EZ	I2	-	Z
			15 22	63	T5B-3-8222/...	E	-	I4	-	Z
		4	3 4	20	T0-4-8223/...	E	EZ	I1	IVS	Z
	FS 943		6.5 12	32	T3-4-8223/...	E	EZ	I2	-	Z
			15 22	63	T5B-4-8223/...	E	-	I4	-	Z
			18.5 30	100	T5-4-8223/...	E	-	I5	-	Z
<b>弹簧复位式启停开关</b>										
从开始位置(START)弹簧复位至 0, 黑色手柄, 灰色徽牌										
		1	- -	-	T0-1-15511/...	E	EZ	I1	IVS	Z
	FS 147767									
		2	- -	-	T0-2-15512/...	E	EZ	I1	IVS	Z
	FS 147767									
		3	- -	-	T0-3-15513/...	E	EZ	I1	IVS	Z
	FS 147767									
		-	- -	-	T0-2-8177/...	E	EZ	I1	IVS	Z
	FS 140660									

# 凸轮开关 T

## 控制开关：换向开关，星-三角开关

电路图	徽牌	极数	三相电动机 额定功率 50~60 Hz AC-3	额定持 续电流 $I_u$	基本类型 在...处插入 安装形式代码	平齐安装	中心安装	表面安装	配电柜 安装	后部安装
			230 V 400V kW kW	A						
<b>带 0(Off)位置的换向开关</b>										
黑色手柄和灰色徽牌										
<b>无弹簧复位</b>										
		2	2.2 2.2	20	T0-2-8400/...	E	EZ	I1	IVS	Z
			3 5.5	32	T3-2-8400/...	E	EZ	I2	-	Z
			7.5 11	63	T5B-2-8400/...	E	-	I4	-	Z
		3	3 4	20	T0-3-8401/...	E	EZ	I1	IVS	Z
			6.5 12	32	T3-3-8401/...	E	EZ	I2	-	Z
			15 22	63	T5B-3-8401/...	E	-	I4	-	Z
			18.5 30	100	T5-3-8401/...	E	-	I5	-	Z
<b>双向弹簧复位至 0</b>										
		3	3 4	20	T0-3-8228/...	E	EZ	I1	IVS	Z
			6.5 12	32	T3-3-8228/...	E	EZ	I2	-	Z
			15 22	63	T5B-3-8228/...	E	-	I4	-	Z
<b>星-三角开关</b>										
黑色手柄和灰色徽牌										
		3	4 5.5	20	T0-4-8410/...	E	EZ	I1	IVS	Z
			7.5 18.5	32	T3-4-8410/...	E	EZ	I2	-	Z
			22 37	63	T5B-4-8410-/...	E	-	I4	-	Z
<b>星-三角开关</b>										
黑色手柄和灰色徽牌										
用于两个旋转方向										
		3	4 5.5	20	T0-5-15876/...	E	EZ	-	IVS	Z
			7.5 18.5	32	T3-5-15876/...	E	EZ	I2	-	Z
		3	22 30	63	T5B-5-15876/...	E	-	-	-	Z

# 凸轮开关 T

## 控制开关：多速开关，换向 - 多速开关

电路图	徽牌	极数	三相电动机 额定功率 50~60 Hz AC-3 230 V 400V	额定持续电流 $I_n$	基本类型 在...处插入 安装形式代码	平齐安装	中心安装	表面安装	配电柜 安装	后部安装	
<b>多速开关</b> 黑色手柄和灰色徽牌											
2速，不换向，用于2个单独绕组											
	 FS 644	3	3	4	20	T0-3-8451/...	E	EZ	I1	IVS	Z
			6.5	12	32	T3-3-8451/...	E	EZ	I2	-	Z
			15	22	63	T5B-3-8451/...	E	-	I4	-	Z
用于多抽头绕组											
	 FS 644	3	3	4	20	T0-4-8440/...	E	EZ	I1	IVS	Z
			6.5	12	32	T3-4-8440/..	E	EZ	I2	-	Z
			15	22	63	T5B-4-8440/...	E	-	I4	-	Z
	 FS 684	3	3	4	20	T0-4-8441/...	E	EZ	I1	IVS	Z
			6.5	12	32	T3-4-8441/...	E	EZ	I2	-	Z
			15	22	63	T5B-4-8441/...	E	-	I4	-	Z
<b>多速开关</b> 黑色手柄和灰色徽牌											
2速，不换向，用于2个单独绕组											
	 FS 629	3	3	4	20	T0-6-15866/...	E	EZ	-	IVS	Z
			6.5	12	32	T3-6-15866/...	E	EZ	-	-	Z
	 FS 441	3	15	22	63	T5B-7-15866/...	E	-	-	-	Z



# 凸轮开关 T

## 控制开关：步进开关

电路图	徽牌	极数	基本类型 在...处插入 安装形式代码	平齐安装	中心安装	表面安装	配电柜 安装	后部安装
<b>步进开关</b> 黑色手柄和灰色徽牌 每一步接通一个触点 (无重复)								
<b>带 0(Off)位置</b>								
	 FS 418	1	T0-1-8240/...	E	EZ	I1	IVS	Z
	 FS 420	1	T0-2-8241/...	E	EZ	I1	IVS	Z
	 FS 422	1	T0-2-8242/...	E	EZ	I1	IVS	Z
	 FS 424	1	T0-3-8243/...	E	EZ	I1	IVS	Z
	 FS 426	1	T0-3-8244/...	E	EZ	I1	IVS	Z
	 FS 418	3	T0-3-8280/...	E	EZ	I1	IVS	Z
	 FS 420	3	T0-5-8281/...	E	EZ	-	IVS	Z
	 FS 422	3	T0-6-8282/...	E	EZ	-	IVS	Z

**说明** 适于控制电子设备  
 额定持续电流  $I_u$  20A  
 额定工作电流  $I_e$   
 AC-15  
 220~240 V 6 A  
 380~415 V 4 A  
 AC-21A 12 A  
 DC-13 每个触点 32 V 10 A

# 凸轮开关 T

## 控制开关：步进开关

电路图	徽牌	极数	基本类型 在...处插入 安装形式代码	平齐安装	中心安装	表面安装	配电柜 安装	后部安装
<b>步进开关</b>								
黑色手柄和灰色徽牌								
每一步接通一个触点								
(无重复)								
不带 0(Off)位置								
		1	T0-1-8220/...	E	EZ	I1	IVS	Z
		1	T0-2-8230/...	E	EZ	I1	IVS	Z
		1	T0-2-8231/...	E	EZ	I1	IVS	Z
		1	T0-3-8232/...	E	EZ	I1	IVS	Z
		1	T0-3-8233/...	E	EZ	I1	IVS	Z
		3	T0-3-8222/...	E	EZ	I1	IVS	Z
		3	T0-5-8270/...	E	EZ	-	IVS	Z
		3	T0-6-8271/...	E	EZ	-	IVS	Z

说明 适于控制电子设备

额定持续电流  $I_u$  20A

额定工作电流  $I_e$

AC-15

220~240 V 6 A

380~415 V 4 A

AC-21A 12 A

DC-13 每个触点 32 V 10 A

# 凸轮开关 T

## 控制开关：通断开关，转换开关

电路图	徽牌	极数	基本类型 在...处插入 安装形式代码	平齐安装	中心安装	表面安装	配电柜 安装	后部安装
<b>通断开关</b>								
黑色手柄和灰色徽牌								
		1	T0-1-15401/...	E	EZ	I1	IVS	Z
		2	T0-1-15402/...	E	EZ	I1	IVS	Z
		3	T0-2-15403/...	E	EZ	I1	IVS	Z
		4	T0-2-15404/...	E	EZ	I1	IVS	Z
<b>转换开关</b>								
黑色手柄和灰色徽牌								
		1	T0-1-15421/...	E	EZ	I1	IVS	Z
		2	T0-2-15422/...	E	EZ	I1	IVS	Z
		3	T0-3-15423/...	E	EZ	I1	IVS	Z

### 说明 适于控制电子设备

额定持续电流  $I_u$  20A

额定工作电流  $I_e$

AC-15

220~240 V 6 A

380~415 V 4 A

AC-21A 12 A

DC-13 每个触点 32 V 10 A

# 凸轮开关 T

## 控制开关：手动 / 自动开关

电路图	徽牌	极数	基本类型 在...处插入 安装形式代码	平齐安装	中心安装	表面安装	配电柜 安装	后部安装
<b>手动 / 自动开关</b>								
前部 IP 65								
<b>带 0(Off)位置</b>								
		1	T0-1-15431/...	E	EZ	I1	IVS	Z
		2	T0-2-15432/...	E	EZ	I1	IVS	Z
		3	T0-3-15433/...	E	EZ	I1	IVS	Z
<b>从手动位置(HAND)弹簧复位至 0</b>								
		1	T0-1-15434/...	E	EZ	I1	IVS	Z
		2	T0-2-15435/...	E	EZ	I1	IVS	Z
<b>从开始位置(START)弹簧复位至手动位置(HAND)</b>								
		1	T0-2-15907/...	E	EZ	I1	IVS	Z
<b>无 0(Off)位置</b>								
		1	T0-1-15451/...	E	EZ	I1	IVS	Z
		2	T0-2-15452/...	E	EZ	I1	IVS	Z
		3	T0-3-15453/...	E	EZ	I1	IVS	Z

说明 适于控制电子设备

额定持续电流  $I_u$  20A

额定工作电流  $I_e$

AC-15

220~240 V 6 A

380~415 V 4 A

AC-21A 12 A

DC-13 每个触点 32 V 10 A

# 凸轮开关 T











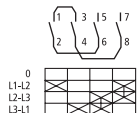

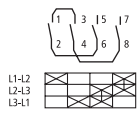

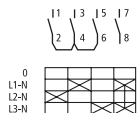
## 控制开关：通用控制开关、编码开关、串联开关

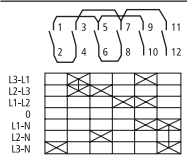
电路图	徽牌	极数	基本类型 在...处插入 安装形式代码	平齐安装	中心安装	表面安装	配电柜 安装	后部安装
<b>通用控制开关</b>								
黑色手柄和灰色徽牌								
自锁定 3 位开关 每一位接通 1 个触点，另外： 位置 0 和 1 接通 1 个触点 位置 0 和 2 接通 1 个触点 位置 1 和 2 接通 1 个触点								
		—	T0-3-15391/...	E	EZ	I1	IVS	Z
从位置 1 和 2 弹簧复位至 0 黑色手柄和灰色徽牌								
		—	T0-3-15394/...	E	EZ	I1	IVS	Z
<b>编码开关</b>								
黑色手柄和灰色徽牌, 双向旋转								
		双 BDC 码	T0-4-15602/...	E	EZ	I1	IVS	Z
<b>串联开关</b>								
黑色手柄和灰色徽牌 带 0(Off) 位(加热器开关)								
		1	T0-1-91/...	E	EZ	I1	IVS	Z

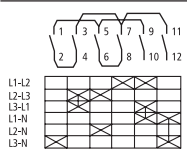
说明	适于控制电子设备
额定持续电流 $I_u$	20 A
额定工作电流 $I_e$	
AC-15	
220~240 V	6 A
380~415 V	4 A
AC-21A	12 A
DC-13 每个触点 32 V	10 A

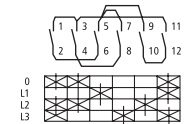
# 凸轮开关 T

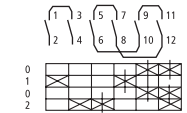
## 控制开关：仪表选择开关

电路图	徽牌	极数	基本类型 在...处插入 安装形式代码	平齐安装	中心安装	表面安装	配电柜 安装	后部安装
<b>电压表选择开关</b>								
黑色手柄和灰色徽牌								
	 FS 1410755	3 × 相 - 相 带 0(Off)位置	T0-2-15920/...	E	EZ	I1	IVS	Z
	 FS 164854	3 × 相 - 相 无 0(Off)位置	T0-2-15922/...	E	EZ	I1	IVS	Z
	 FS 1410757	3 × 相 -N 带 0(Off)位置	T0-2-15921/...	E	EZ	I1	IVS	Z
	 FS 1410759	3 × 相 - 相 +3 × 相 -N, 带 0(Off)位置	T0-3-8007/...	E	EZ	I1	IVS	Z
	 FS 164721	3 × 相 - 相 +3 × 相 -N, 无 0(Off)位置 双向 360° 旋转	T0-3-15924/...	E	EZ	I1	IVS	Z
<b>电流表选择开关</b>								
黑色手柄和灰色徽牌 双向 360° 旋转 经电流互感器测量电流								
	 FS 9440	带 0(Off)位置	T0-3-8048/...	E	EZ	I1	IVS	Z
<b>电压表 - 电流表选择开关</b>								
黑色手柄和灰色徽牌 双向 360° 旋转 经电流互感器测量电流								
	 FS 928	带 0(Off)位置	T0-3-8030/...	E	EZ	I1	IVS	Z

说明 适于控制电子设备

额定持续电流  $I_u$  20A

额定工作电流  $I_e$

AC-15

220~240 V 6 A



380~415 V 4 A

AC-21A 12 A

DC-13 每个触点 32 V 10 A

# 凸轮开关 T, 负荷隔离开关 P

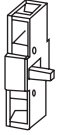
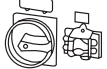
## 主要备件和附件

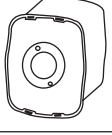
说明	应用于	型号后缀 (当随基本开关一起订货时)	型号 (当单独订货时)	说明	应用于	型号后缀 (当随基本开关一起订货时)	型号 (当单独订货时)
<b>总开关手柄装置</b>  T0 最多 8 个触点 T3 最多 12 个触点				<b>N 极模块</b> 提前闭合, 延迟分断  N-P1 的分断容量 = P1-32 触点的分断容量 N-P3 的分断容量 = P1-100 触点的分断容量			
红色手柄加黄色锁圈, 0 位可加挂锁	T0-.../E, .../Z, .../I1 T3-.../E, .../Z, .../I2 P1-.../E, .../Z, .../I2	<b>+SVB-T0</b>	<b>SVB-T0</b>	P1-.../E, .../EA, .../EZ		-	
	T5(B)-.../E, .../Z, .../I4 P3-63/E, .../Z, .../I4 P3-100/E, .../Z, .../I5	<b>+SVB-P3</b>	<b>SVB-P3</b>	P1-.../Z, .../N, .../I2, .../ST, .../IVS		<b>+N-P1Z</b>	
黑色手柄加黑色锁圈, 0 位或 1 位可加挂锁	T0-.../E, .../Z, .../I1 T3-.../E, .../Z, .../I2 P1-.../E, .../Z, .../I2	<b>+SVB-SW-T0</b>	<b>SVB-SW-T0</b>	P3-.../E, .../EA...		-	
	T5(B)-.../E, .../Z, .../I4 P3-63/E, .../Z, .../I4 P3-100/E, .../Z, .../I5	-	<b>SVB-SW-P3</b>	P3-.../Z, .../N, .../IVS P3-63/E, .../Z, .../I4, .../ST P3-100/E, .../Z, .../I5, .../ST		<b>+N-P3Z</b>	
<b>总开关手柄装置</b> 带 PE 接线端和 N 接线端  用于转换安装形式: ● 平齐安装开关 T.../E → 平齐安装式总开关 T.../EA/SVB(带徽牌 FS908) ● 后部安装开关 T.../Z → 后部安装式总开关 T.../V/SVB(带徽牌 FS908)				<b>辅助触点模块</b> 1 常开 +1 常闭触点 			
红色手柄加黄色锁圈, 可加挂锁	T0-.../E, .../Z T3-.../E, .../Z T5(B)-.../E, .../Z	-	<b>V/EA/SVB-T0</b>  <b>V/EA/SVB-T5</b>	P1-.../E, .../EA, .../EZ P3-.../E, .../EA		<b>+HI11-P1/P3E</b>	<b>+HI11-P1/P3E</b>
黑色手柄加黑色锁圈, 可加挂锁	T0-.../E, .../Z T3-.../E, .../Z T5(B)-.../E, .../Z	-	<b>V/EA/SVB-SW-T0</b>  <b>V/EA/SVB-SW-T5</b>	P1-.../Z, .../N, .../I2, .../ST, .../IVS P3-63/Z, .../N, .../I4, .../ST, .../IVS P3-100/Z, .../N, .../I5, .../ST, .../IVS		<b>+HI11-P1/P3Z</b>	<b>+HI11-P1/P3Z</b>
<b>拇指操作手柄</b> 				<b>护罩</b> 用于平齐安装式开关, 最多 8 个触点 			
红 <sup>1)</sup>	T0-.../E, .../IVS, .../Z, .../I1 T3-.../E, .../IVS, .../Z, .../I2 P1-.../E, .../IVS, .../Z, .../I2	<b>+KNB-RT-T0</b>	<b>KNB-RT-T0</b>	T0-.../E T3-.../E P1-.../E		-	<b>H3-T0</b>
黑	T0-.../E, .../EZ, .../IVS, .../Z, .../I1 T3-.../E, .../EZ, .../IVS, .../Z, .../I2 P1-.../E, .../EZ, .../IVS, .../Z, .../I2	-	<b>KNB-T0</b>				
红 <sup>2)</sup>	T5(B)-.../E, .../Z, .../I4 P3-63/E, .../Z, .../I4 P3-100/E, .../Z, .../I5	<b>+KNB-RT-P3</b>	<b>KNB-RT-P3</b>	接线端子护罩 最多 4 个触点	T5(B)-.../E, .../Z	-	<b>H1-T5</b>
黑	T5(B)-.../E, .../Z, .../I4 P3-63/E, .../Z, .../I4 P3-100/E, .../Z, .../I5	-	<b>KNB-P3</b>	护罩 H1-T5 的扩展 6~16 个触点	H1-T5	-	<b>HZ-T5</b>
				3 极负荷隔离开关 P 的接线端子护罩	P1-.../E, .../EZ, .../Z, .../EA, .../V	-	<b>H-P1</b>
					P1-...N, ...HI11, ...N...HI11	-	<b>H-P14</b>

注: 1) 单独订货时:  
按照 IEC/EN 60204, 红色手柄仅用于急停开关, 并且须订购相应的黄色徽牌 FS908GE-T0;  
2) 单独订货时:  
按照 IEC/EN 60204, 红色手柄仅用于急停开关, 并且须订购相应的黄色徽牌 FS908GE-P3.

说明: 1. N 极模块和辅助触点模块可左侧或右侧安装于 3 极负荷隔离开关 P 上;  
对 P1-.../I2, 只能安装于其左侧。  
2. 1 个触点单元 = 2 个触点

# 凸轮开关 T 安装尺寸

## 平齐安装

T0.../E(+H3-T0)  
T3.../E(+H3-T0)

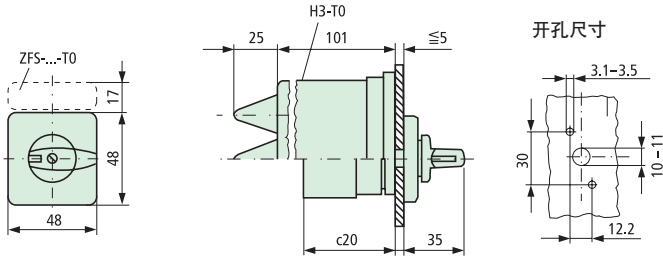

## 平齐安装式总开关

T0.../EA/SVB  
T3.../EA/SVB

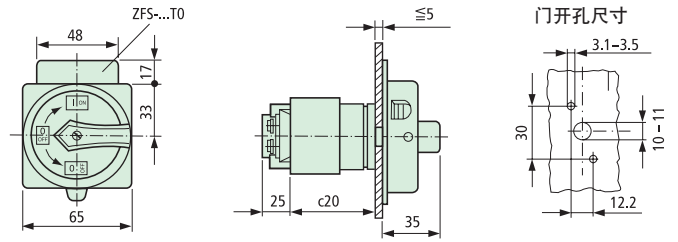

## 平齐安装

T5(B).../E

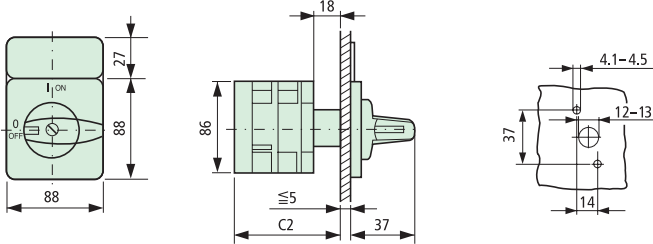

## 平齐安装式总开关

T5(B).../EA/SVB

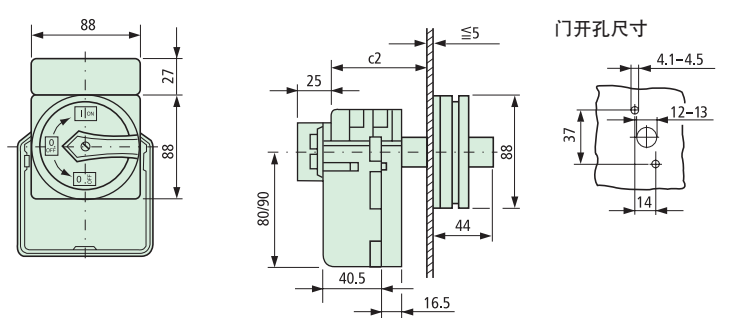

## 表面安装

T0.../I1

开孔尺寸(底座)

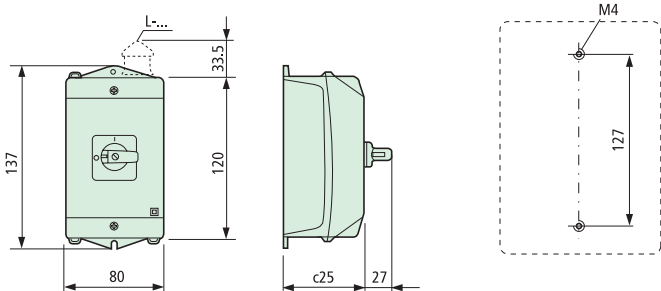

## 表面安装式总开关

T0.../I1/SVB

开孔尺寸(底座)

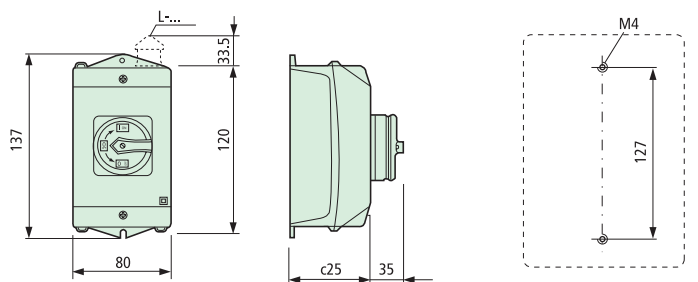

## 表面安装

T3.../I2

开孔尺寸(底座)

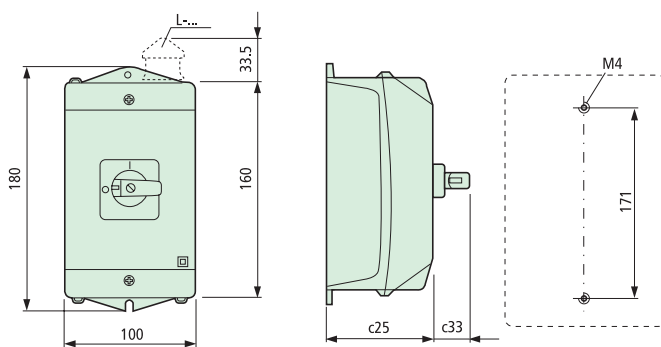

## 表面安装式总开关

T3.../I2/SVB

开孔尺寸(底座)

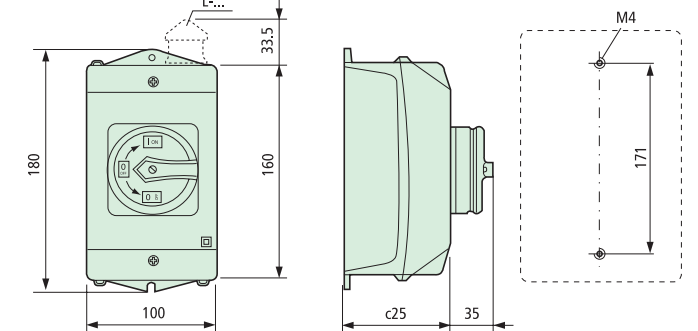

型号	c20	c25	型号	c20	c25	c33	型号	c2
T0-1...	41	75	T3-1...	44	80	27	T5(B)-1...	54
T0-2...	50	75	T3-2...	56	80	27	T5(B)-2...	71
T0-3...	60	95	T3-3...	67	100	35	T5(B)-3...	87
T0-4...	69	95	T3-4...	79	100	35	T5(B)-4...	104
T0-5...	79	—	T3-5...	90	145	35	T5(B)-5...	120
T0-6...	88	—	T3-6...	102	—	—	T5(B)-6...	137
T0-7...	98	—	T3-7...	113	—	—	T5(B)-7...	153
T0-8...	107	—	T3-8...	125	—	—	T5(B)-8...	170
T0-9...	117	—	T3-9...	136	—	—	T5(B)-9...	186
T0-10...	126	—	T3-10...	148	—	—	T5(B)-10...	203
T0-11...	136	—	T3-11...	159	—	—		



# 凸轮开关 T 安装尺寸

## 表面安装

T5(B).../I4

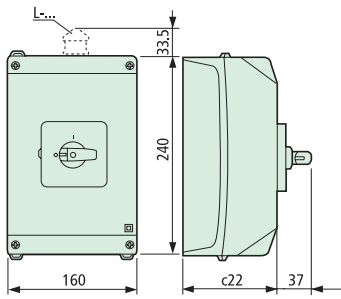

T5.../I5

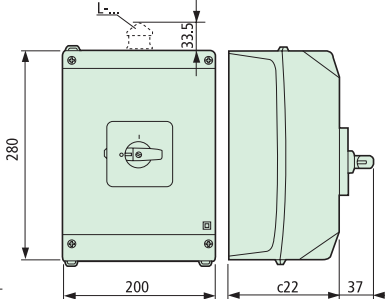

## 表面安装式总开关

T5(B).../I4/SVB

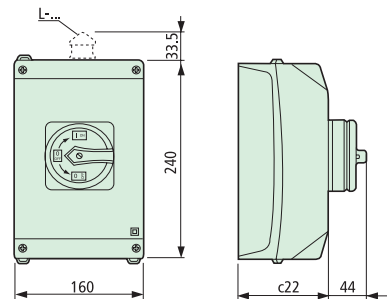

开孔尺寸

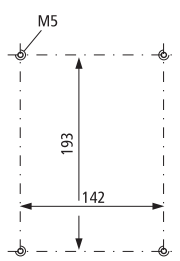

## 表面安装式总开关

T5.../I5/SVB

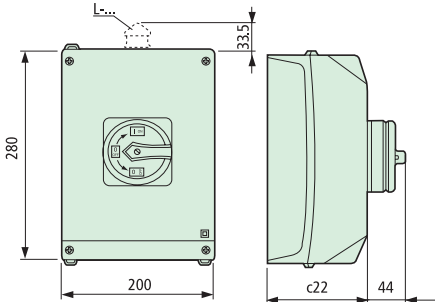

开孔尺寸

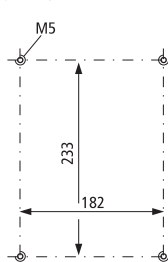

## 中心安装

T0.../EZ/(OFS)  
T3.../EZ/(OFS)

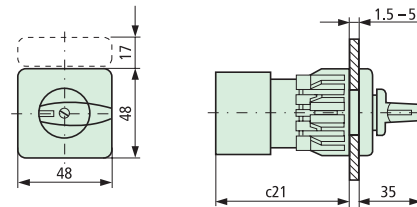

开孔尺寸

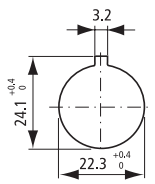

## 配电柜安装

T0.../IVS

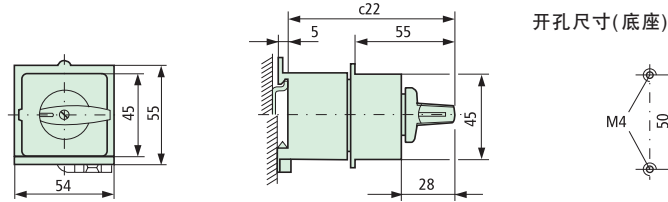

开孔尺寸(底座)

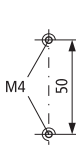

## 后部安装

T0.../Z  
T3.../Z

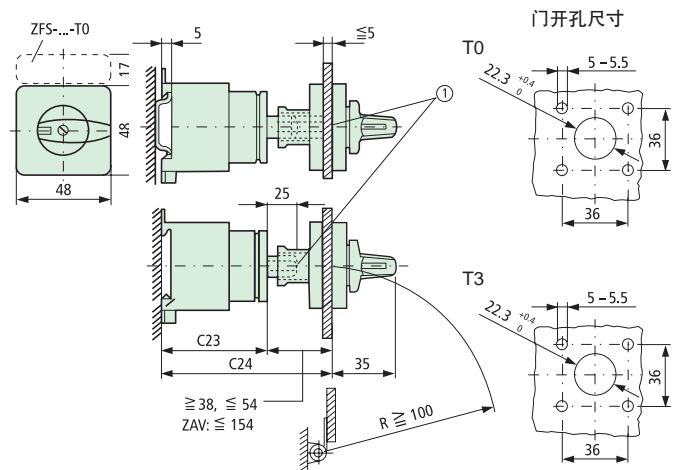

门开孔尺寸

注: 1) 可用联锁延长杆 ZVV-T0 加以延长, 最多  $4 \times 25 = 100$  mm

2) ZAV 为延长轴, 请见其它资料或查询

型号	c21	c22	c23	c24 ≥ / ≤	c24 ≤ 4 ZAV
T0-1...	61	77	48	86 - 102	202
T0-2...	70	87	57	96 - 112	212
T0-3...	80	96	67	105 - 121	221
T0-4...	89	106	76	115 - 131	231
T0-5...	99	115	86	124 - 140	240
T0-6...	108	125	95	134 - 150	250
T0-7...	118	134	105	143 - 159	259
T0-8...	127	144	114	153 - 169	269
T0-9...	137	154	124	162 - 178	278
T0-10...	146	163	133	172 - 188	288
T0-11...	156	173	143	181 - 197	297

型号	c21	c22	c23	c24 ≥ / ≤	c24 ≤ 4 ZAV
T3-1...	64	80	51	86 - 105	205
T3-2...	76	92	63	101 - 115	216
T3-3...	87	103	74	112 - 128	228
T3-4...	99	115	86	124 - 139	239
T3-5...	110	126	97	135 - 151	251
T3-6...	122	138	109	147 - 162	262
T3-7...	133	149	120	158 - 174	274
T3-8...	145	161	132	170 - 185	285
T3-9...	156	172	143	181 - 196	296
T3-10...	168	184	155	193 - 208	308
T3-11...	179	195	166	204 - 219	319

# 负荷隔离开关 P

## 安装尺寸

### 平齐安装 P.../E

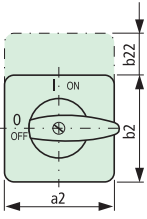

### 中心安装 P1.../EZ

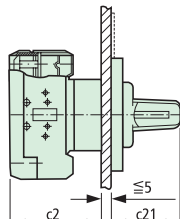
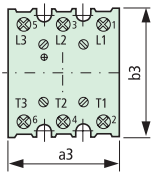

P1.../EZ = c2 + 5 mm

### 门开孔尺寸 P1.../E

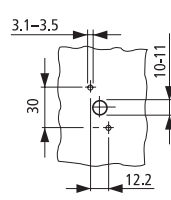

### P1.../EZ

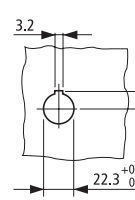

### P3.../E

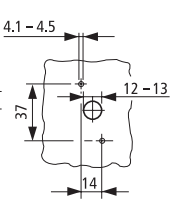

### 平齐安装式总开关

#### P.../EA/SVB

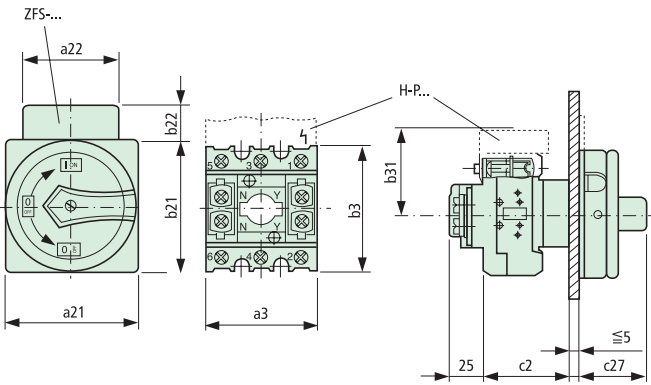

### 门开孔尺寸

#### P1...

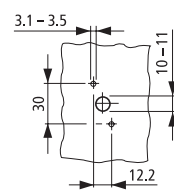

#### P3...

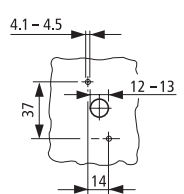

### 配电柜安装

#### P3.../IVS

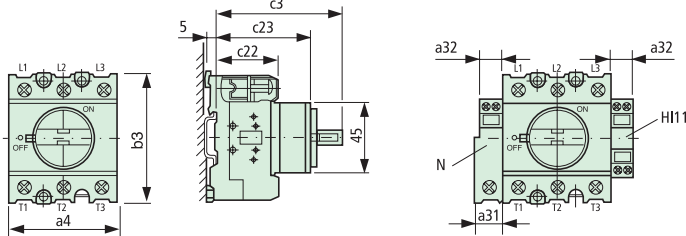

### 最多3把挂锁

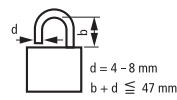

#### P1.../IVS

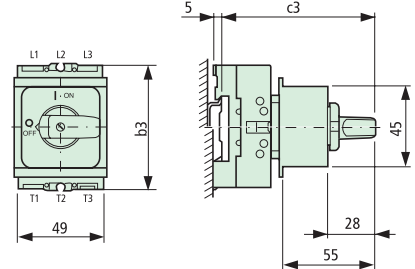

### 表面安装

#### PI.../I2

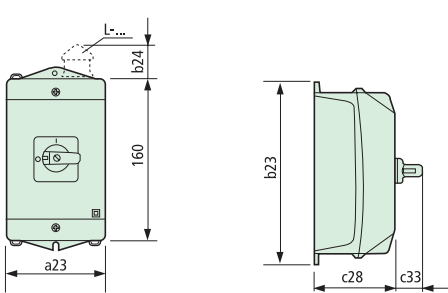

### 表面安装式总开关

#### P1.../I2/SVB

#### P1.../I2/SI

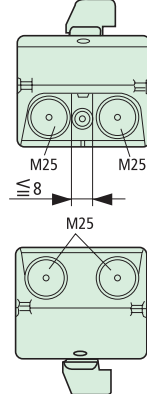

### 开孔尺寸

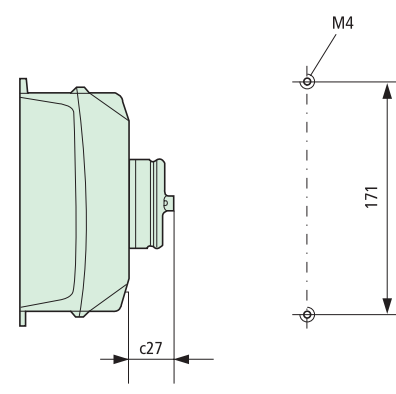

型号	a2	a3	a4	a21	a22	a23	a31	a32	a33	b2	b3	b21	b22	b23	b24	b31
P1	48	49	53.5	65	48	87	15	15	83	48	70	65	17	125	32	49
P3	87	72	71.5	87	87	125	18	15	114	87	83	87	27	175	—	60
型号	c2	c3	c21	c22	c23	c27	c28	c33								
P1	59	86	35	32	65	35	77	27								
P3	59	82	37	41	63	44	90	29								

# 负荷隔离开关 P 安装尺寸

## 表面安装 P3-63/I4

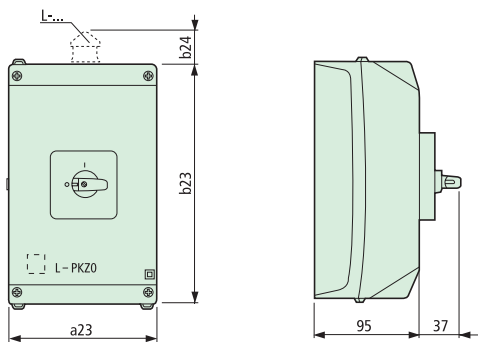

## 表面安装式总开关 P3-63/I4/SVB P3-63/I4/SI T5B-.../I4/SI

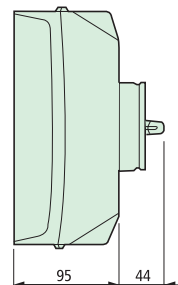
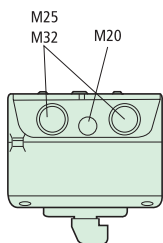

### 开孔尺寸

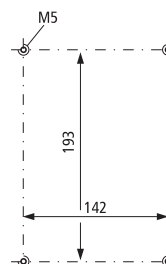

## 表面安装 P3-100/I5

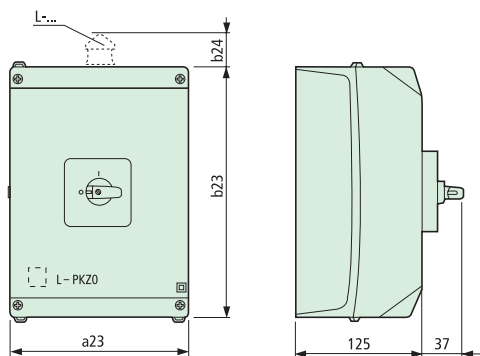

## 表面安装式总开关 P3-100/I5/SVB P3-100/I5/SI T5-.../I5/SI

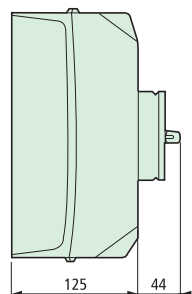
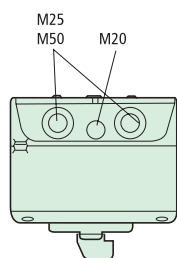

### 开孔尺寸

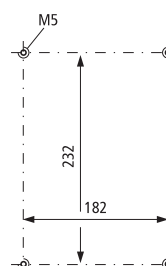

型号	a2	a3	a4	a21	a22	a23	a31	a32	a33	b2	b3	b21	b22	b23	b24	b31
P1.../I2	48	49	53.5	65	48	100	15	15	83	48	70	65	17	180	35.5	49
P3-63/I4	87	72	71.5	87	87	160	18	15	114	87	83	87	27	240	35.5	60
P3-100/I5	87	72	71.5	87	87	200	18	15	114	87	83	87	27	280	35.5	60

型号	c2	c3	c20 ≥ / ≤	c20 ≤ 4 ZAV/ZVV	c21	c22	c23	c24	c25	c27	c28	c31	c32	c33
P1...	59	86	96 - 112	212	35	32	65	68	58	35	80	25	25	27
P3-63	59	82	103 - 118	218	37	41	63	81	65	44	125	25	25	37
P3-100	59	82	103 - 118	218	37	41	63	81	65	44	125	25	25	37

## 附加模块

可通断的 N 极模块 N-P...  
辅助触点模块 HI11-P1/P3

最多 3 把挂锁

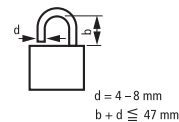
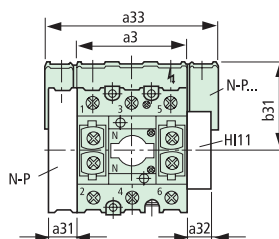
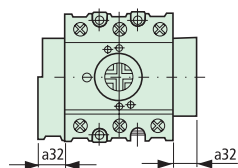
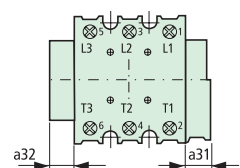

型号	a3	a31	a32	a33	b31
P1-...	49	15	15	83	49
P3-...	72	18	15	114	60

**Moeller Electric  
(Shanghai) Co., Ltd.**

**穆勒电气(上海)有限公司**

上海办事处:

地址: 上海市延安东路 618 号  
东海商业中心 11 楼 F 座

邮编: 200001

电话: (021) 63527256

传真: (021) 63527349

电子信箱: [info@moeller-china.com](mailto:info@moeller-china.com)

网址: <http://www.moeller.cn>

北京办事处:

地址: 北京市东三环北路 8 号  
亮马河大厦 2 座 1801 室

邮编: 100004

电话: (010) 65906560

传真: (010) 65900116

深圳办事处:

地址: 深圳市深南东路 5047 号  
深圳发展银行大厦 16 层 A 室

邮编: 518001

电话: (0755) 25870777

传真: (0755) 25870555

W 1150-7423 CHN (07/2004)

**MOELLER**



Protect People and Property